

- BASE per uso ESTERNO
- BASE per uso INTERNO
- BASE RIBASSATA per uso INTERNO

DISTRIBUTORE/AGENTE:	DATA ORDINE:
	DATA CONSEGNA:
CODICE VALUTAZIONE ORM-	NOME DESTINATARIO/UTENTE:

SISTEMA DI POSTURA MODULARE posizionabile su BASI DA INTERNO e DA ESTERNO



UNITÀ DI SEDUTA REVERSIBILE, BASCULANTE E REGOLABILE.

- **Unità di seduta basculante** con molla a gas, **removibile** con sistema di aggancio/sgancio pratico, sicuro e a prova di errore, reversibile fronte mamma (base da esterno) in modo rapido, **dotato di sistema di sicurezza visivo**. Lo schienale è regolabile in altezza, la seduta in profondità in maniera precisa e continua e in larghezza tramite pelotte multiregolabili.
- L'unità di seduta ha una tappezzeria estremamente traspirante, confortevole, durevole, facile da lavare e veloce da asciugare, composta da:
 - » **Tappezzeria portante non estraibile**: la trama dal design essenziale permette un'**eccellente traspirabilità** che riduce la sudorazione e la formazione dei batteri. La composizione del tessuto permette una **facile igienizzazione**. **Mantiene la performance anche a carichi elevati, è ignifuga** secondo la classe 1 di reazione al fuoco (materiali combustibili non infiammabili) secondo il D.M. 26 Giugno 1984 e s.m.i.
 - » **Rivestimento asportabile** è composto da materiale traspirante e **altamente innovativo** sia internamente che esternamente. Il tessuto interno è tridimensionale, leggero e garantisce una circolazione dell'aria elevata. Permette un'**ottimale distribuzione del peso** ed un **ottimo comfort**. Il tessuto esterno è anche estremamente resistente all'abrasione. Ignifuga secondo le norme EN 1021-1:2014 e EN 1021-2:2014. Lavabile a 40°. Facilmente estraibile per il lavaggio con **tempi veloci di asciugatura**.
- **Schienale** reclinabile tramite molla a gas e regolabile in altezza in maniera precisa e continua. Lo schienale è **sagomato con forma contenitiva** e grazie alla resistente tappezzeria portante e alle **barre di alluminio**, garantisce un valido supporto confortevole e traspirante.
- **Poggiatesta** incorporato nello schienale in modo che il bambino abbia sempre un sostegno quando l'unità di seduta è basculata e/o lo schienale reclinato.
- **Comprensivo di cintura ad angolo regolabile mod. 947.**
- **Braccioli** ampi e imbottiti, multiregolabili in altezza, larghezza e inclinazione (seguono le regolazioni delle pelotte al bacino).
- **Pelotte al bacino** di contenimento regolabili in larghezza, rotazione e profondità in maniera indipendente.
- **Poggiagambe** regolabile in altezza e inclinazione con fulcro fisiologico, tale da rendere la regolazione confortevole. Regolabile in profondità insieme alla seduta.
- **Pedana unica regolabile con fermatallon** oppure **pedane separate regolabili** (componente mod. 957).
- **Contenimenti laterali spalle** mod. 967 di serie nella versione da esterno.



Attenzione!
Leggere attentamente
il manuale d'uso e manutenzione

BASE da ESTERNO (CRASH TESTED secondo le norme ISO 7176/19 e ANSI RESNA WC/19) reversibile fronte mamma

- **Telaio** compatto e leggero dal **nuovo** design innovativo, facilmente manovrabile e chiudibile, con maniglione regolabile nell' inclinazione. **Riduce l'ingombro in profondità.**
- **Ruote** piene, leggere e scorrevoli su tutte le superfici: anteriori da 17 cm con direzionatori, posteriori da 25 cm con ammortizzatori e freni a tamburo e di stazionamento indipendenti.

BASE da INTERNO e BASE da INTERNO RIBASSATA, regolabili in altezza.

- **Telaio compatto e regolabile in altezza** - per consentire l'accostamento a piani di appoggio e di lavoro - tramite molla a gas per la regolazione con il bambino seduto. Il **sistema di regolazione in altezza, brevettato a livello internazionale.**
- **Basculazione attiva** utile per posizionare il bambino in posizione attiva, per svolgere attività che stimolano il raddrizzamento e l'attivazione della muscolatura posteriore.
- **Ruote gemellate piene piroettanti** da 7,5 cm, con **rivestimento in gomma** e freni di stazionamento.

SCEGLI IL COLORE DELL'UNITÀ DI SEDUTA POSTURALE

Rosa corallo



Azzurro



Marrone



SCEGLI LA BASE (selezionare una o più basi)

Base da esterno



Base da interno



Base da interno ribassata



TABELLA MISURE in cm

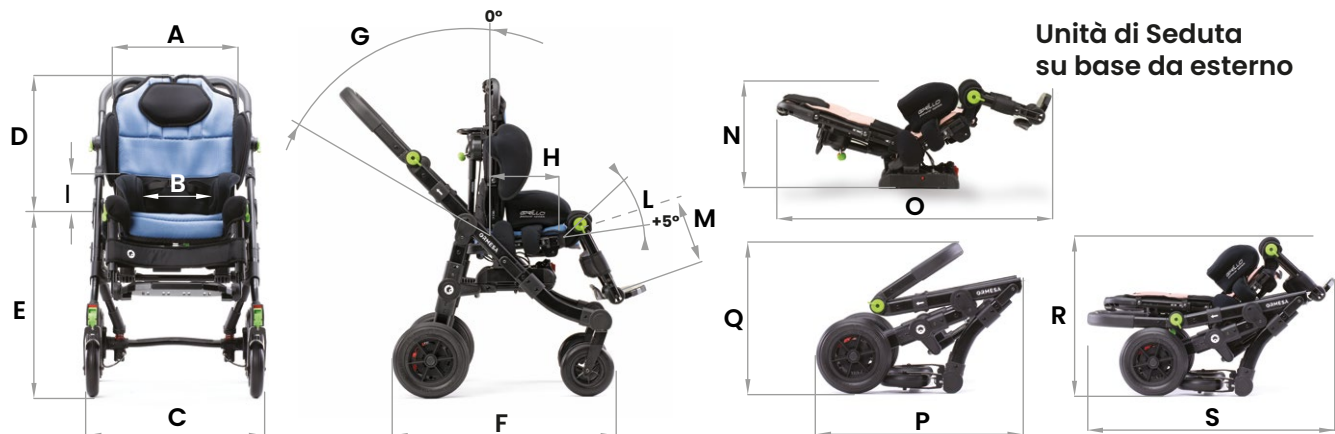

Unità di Seduta su base da esterno

A	B	C	D	E	F	G	H	I	L	M	N	O	P	Q	R	S	peso telaio	peso unità di seduta	peso totale
38	20-30	57	48-62	52	72	45°	20-30	13-16,5	30°	21-31	33	74	69	49	57	80	10,8 kg	11,3 kg	22,1 kg

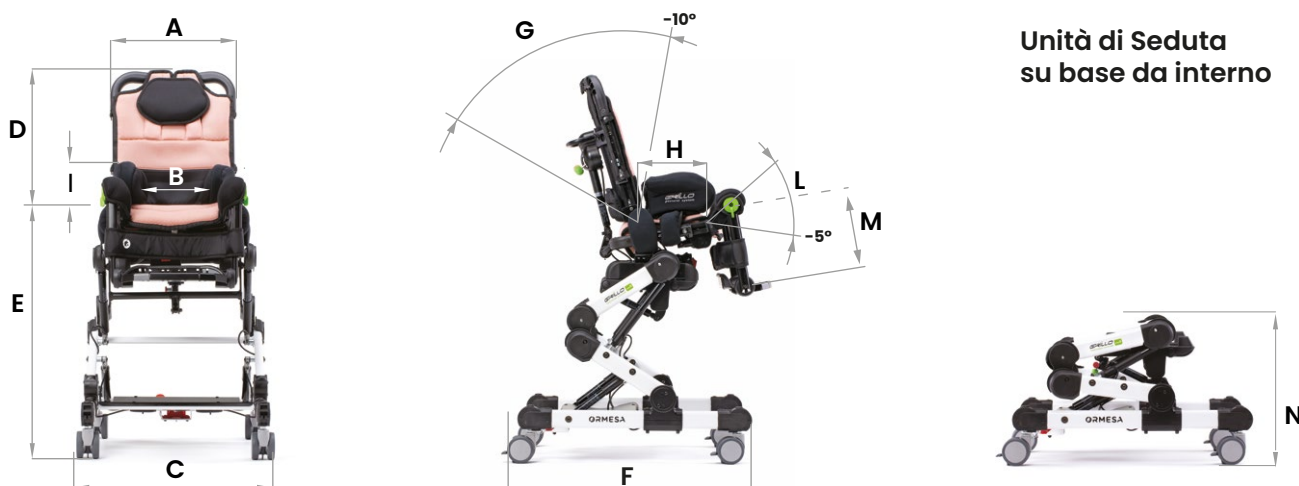

Unità di Seduta su base da interno

A	B	C	D	E	F	G	H	I	L	M	N	peso telaio	peso unità di seduta	peso totale
38	20-30	53	48-62	45-65	65	45°	20-30	13-16,5	40°	21-31	40	14,3 kg	11,3 kg	25,6 kg

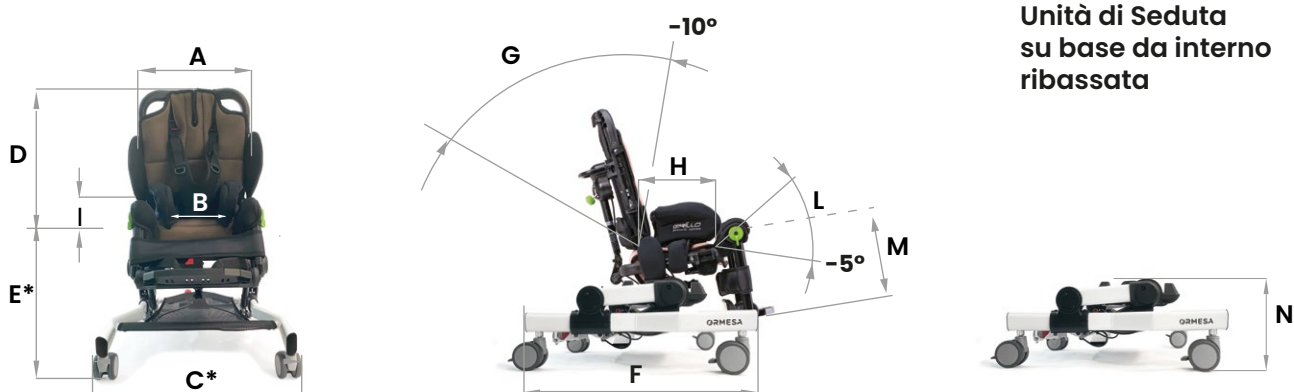

Unità di Seduta su base da interno ribassata

A	B	C*	D	E*	F	G	H	I	L	M	N	peso telaio	peso unità di seduta	peso totale
38	20-30	60	48-62	36-48	63	45°	20-30	13-16,5	40°	21-31	26	9,8 kg	11,3 kg	21,1 kg

COMPONENTI AGGIUNTIVI per TUTTE LE BASI

<input type="checkbox"/> 863 Poggiatesta posturale regolabile in altezza, larghezza, inclinazione e profondità. Con supporti laterali regolabili. Misura mini/S. 	<input type="checkbox"/> 942 Poggiatesta ergonomico e modellabile, regolabile in altezza, inclinazione, profondità e larghezza con alette regolabili. Misura mini/S. 	<input type="checkbox"/> 835 Poggiatesta imbottito, sagomato e contenitivo. Regolabile in altezza. <input type="checkbox"/> mini <input type="checkbox"/> S/M 	<input type="checkbox"/> 852 Poggiatesta con protezioni laterali regolabile in larghezza. Misura mini/S. 	
<input type="checkbox"/> 838 Pelotte toracali regolabili in altezza, larghezza e inclinazione. <input type="checkbox"/> mini <input type="checkbox"/> S 	<input type="checkbox"/> 967 Contenimenti laterali spalle. Di serie su base da esterno. <input type="checkbox"/> Componente da opzionare per la base da interno 	<input type="checkbox"/> 868 Pelotte frontali avvolgenti per il tronco regolabili in altezza, larghezza e inclinazione. <input type="checkbox"/> mini <input type="checkbox"/> S/M 	<input type="checkbox"/> 853 Pettorina a bretellaggio. <input type="checkbox"/> mini <input type="checkbox"/> S 	<input type="checkbox"/> 947 Cintura pelvica ad angolo regolabile di serie. <input type="checkbox"/> mini <input type="checkbox"/> S 
<input type="checkbox"/> 920 Cintura pelvica a quattro punti. 	<input type="checkbox"/> 834N Divaricatore imbottito stretto. Misura mini/S. 	<input type="checkbox"/> 834R Divaricatore imbottito regolabile in abduzione. Misura mini/S. 	<input type="checkbox"/> 969 Kit cunei posturali 	<input type="checkbox"/> 824 Tavolo trasparente regolabile in altezza, profondità e inclinazione. 
<input type="checkbox"/> 827 Cinturini fermapiedi per pedana unica. 	<input type="checkbox"/> 892 Tappezzeria imbottita per pedana unica. Asportabile per il lavaggio. NEW 	<input type="checkbox"/> 957 Poggiamambe con pedane separate. Reg. in altezza, inclinazione e abduzione in modo indipendente. 	<input type="checkbox"/> 960 Fermatallon, solo con poggiamambe 957 	<input type="checkbox"/> 962 Fermapiedi + Fermatallon, solo con poggiamambe 957 

COMPONENTI AGGIUNTIVI SOLO per BASE da ESTERNO

<input type="checkbox"/> 839 Appoggiamani imbottito, regolabile in altezza e inclinazione. 	<input type="checkbox"/> 819 Cappottina versatile. NEW 	<input type="checkbox"/> 825 Sacca parapoggia. Solo con cappottina 819. 	<input type="checkbox"/> 891 Ancoraggi (4 anelli) Per il trasporto in direzione del senso di marcia del veicolo in movimento (auto, bus, ecc...)  <p>CRASH TESTED CONFORME ISO 7176/19 e ANSI RESNA WC/19</p>	
<input type="checkbox"/> 818 Sacca termica imbottita. 	<input type="checkbox"/> 858 Cestino porta oggetti e porta respiratore. 	<input type="checkbox"/> 935 Cestino porta bombola. 	<input type="checkbox"/> 922 Porta bottiglia o borraccia. 	<input type="checkbox"/> 905 Freno manuale. <input type="checkbox"/> Leva a DX <input type="checkbox"/> Leva a SX 

COMPONENTI AGGIUNTIVI SOLO per BASI da INTERNO

961 Pelotte per gomito. Regolabili in altezza.



824B Tavolo resistente e igienico, idoneo al contatto con alimenti. Multiregolabile.



MISURE COMPONENTI

863

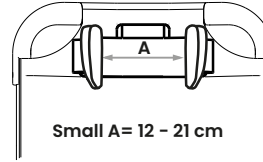

Small A= 12 - 21 cm

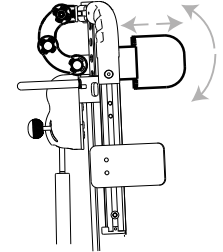

942

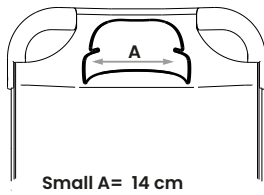

Small A= 14 cm

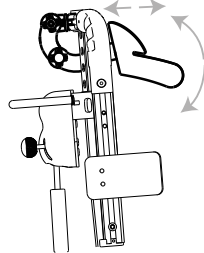

852

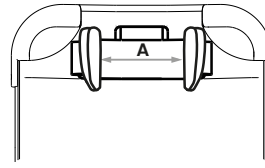

Small A= 12 - 21 cm

835

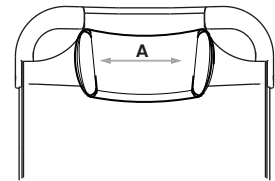

mini A= 16 cm
S/M A= 18 cm

947

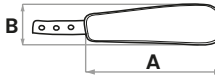

mini A= 16 cm B= 5 cm
Small A= 19 cm B= 6 cm

868

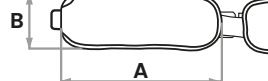

mini A= 23 cm B= 9 cm
S/M A= 26 cm B= 9 cm

920

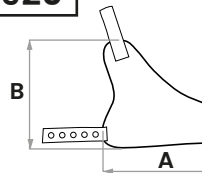

Small A= 16 cm B= 15,5 cm

838

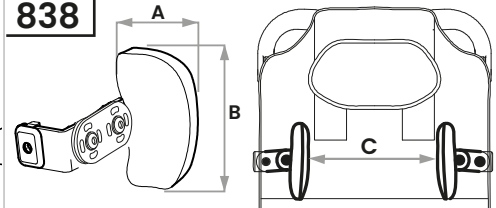

mini A= 9 cm B= 7 cm
Small A= 10 cm B= 12 cm

C= 20-28 cm

853

mini A= 20,5 cm B= 28 cm
Small A= 25 cm B= 34 cm

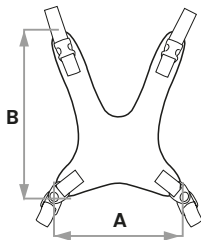

969

A= 22 cm B= 9 cm C= 2,5
D= 10 cm E= 35 cm F= 2 cm

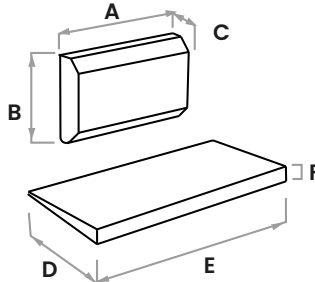

834R

mini/Small A= 12 cm B= 8-10 cm C= 9 cm

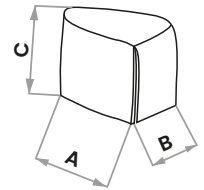

834N

mini/Small A= 12 cm B= 4 cm C= 14 cm

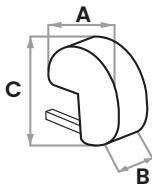

824B

A= 16 cm B= 38 cm C= 53 cm D= 64 cm

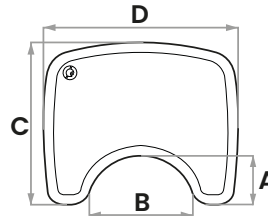

824

A= 10 cm B= 25 cm C= 33 cm D= 43 cm

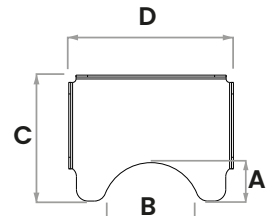

858

A= 16 cm B= 40 cm C= 27 cm

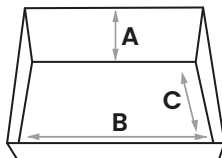

957

A= 15° di abduzione su base da interno
A= 5° di abduzione su base da esterno

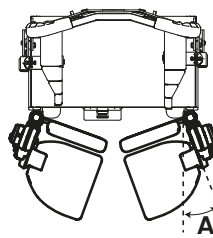

Note:

.....
.....
.....
.....
.....